

# THILO PACK

CÔNG TY ĐÓNG GÓI & THÁO KIẾN KIỂM HÀNG THILOGI



# GIẢI PHÁP & SẢN PHẨM ĐÓNG GÓI



[www.thilogi.vn](http://www.thilogi.vn)



[fb.com/thilogi](https://fb.com/thilogi)



[youtube.com/@thilogi](https://youtube.com/@thilogi)

<b>I. THÔNG TIN CHUNG</b>	03
<b>II. GIẢI PHÁP ĐÓNG GÓI</b>	04
1. DỊCH VỤ.....	
2. ĐÓNG HÀNG CONTAINER.....	
3. GIẢI PHÁP ĐÓNG HÀNG (BÊN NGOÀI).....	
4. GIẢI PHÁP ĐÓNG HÀNG (BÊN TRONG).....	
<b>III. VẬT LIỆU ĐÓNG GÓI</b>	10
1. PALLET GỖ.....	
2. SẢN PHẨM GỖ KHÁC.....	
3. PALLET KIM LOẠI.....	
4. CÁC VẬT LIỆU THÔNG DỤNG.....	
<b>IV. VẬT LIỆU CHẰNG BUỘC</b>	14
1. ĐẶC TÍNH VẬT LIỆU.....	
2. CÁC LOẠI VẬT LIỆU.....	
3. DỤNG CỤ CHẰNG BUỘC.....	
4. HÌNH ẢNH THỰC TẾ.....	
<b>V. THIẾT BỊ HỖ TRỢ ĐÓNG GÓI</b>	16
<b>VI. THIẾT BỊ KIỂM SOÁT CHẤT LƯỢNG</b>	17
<b>VII. CHỨNG NHẬN CHẤT LƯỢNG</b>	18
<b>VIII. KHÁCH HÀNG</b>	19
<b>IX. DỰ ÁN THỰC HIỆN</b>	20



**CÔNG TY ĐÓNG GÓI & THÁO KIỆN KIỂM HÀNG THILOGI (THILOPACK)** – Đơn vị trực thuộc Tập đoàn **THILOGI** – Nhà cung ứng dịch vụ logistics hàng đầu **miền Trung** chuyên cung ứng các dịch vụ đóng gói và tháo kiện; sản xuất cung ứng các sản phẩm từ vật liệu gỗ phục vụ ngành công nghiệp đóng gói theo tiêu chuẩn ISO 9001.

**Thành lập:** Tháng 02/2020

**Địa chỉ:** Tam Hiệp - Núi Thành - Quảng Nam

**Diện tích:** 20.160 m<sup>2</sup>

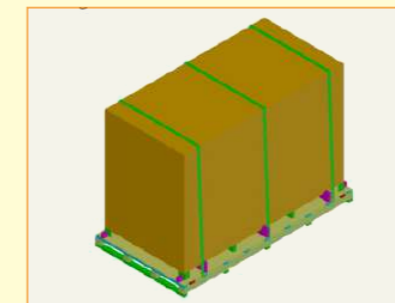
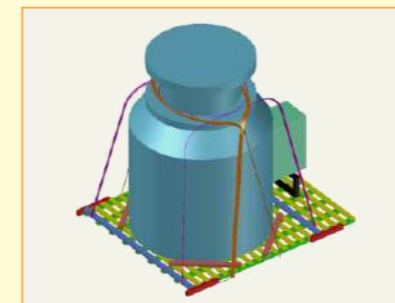

**THILOPACK** tư vấn và cung ứng các giải pháp đóng gói phù hợp với nhu cầu của khách hàng.

- Tiếp nhận yêu cầu.
- Tạo nguyên mẫu, thử nghiệm.
- Khảo sát, tư vấn phương án, thiết kế.
- Thi công hoàn thiện.

## DỊCH VỤ

- Đóng gói thiết bị nguyên kiện, máy móc thiết bị lớn.
- Tháo kiện, đóng hàng chi tiết.
- Gia công kệ, khung, vật tư đóng gói theo sản phẩm.

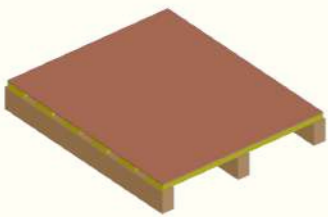
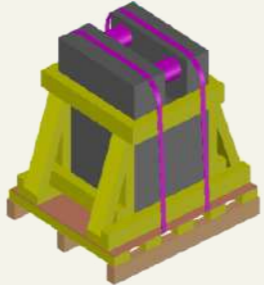
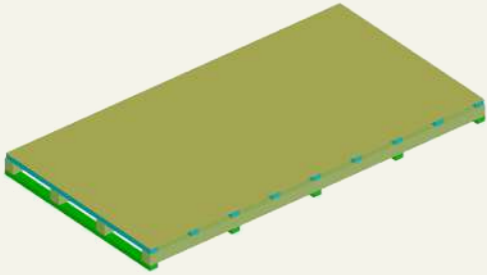
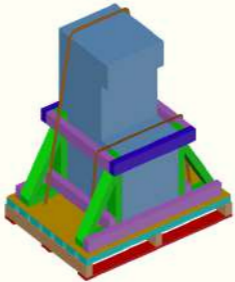
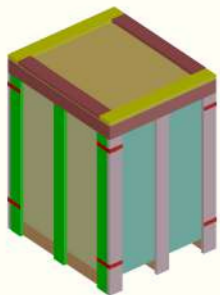
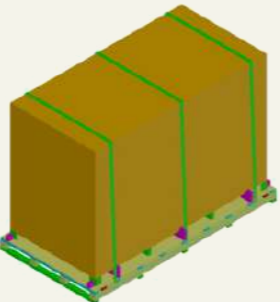
THIẾT KẾ ĐỂ PALLET	MÔ PHỎNG ĐÓNG GÓI THIẾT BỊ
	
	
MÔ PHỎNG ĐÓNG KIỆN HOÀN THIỆN	
	

## ĐÓNG HÀNG CONTAINER

- Đóng hàng theo tiêu chuẩn quốc tế.
- Tối ưu diện tích, không gian đóng hàng.
- Đảm bảo trọng lượng hàng hóa cân bằng đều trên bề mặt sàn container.
- Sử dụng vật liệu thân thiện với môi trường, tiết kiệm chi phí.

### CONTAINER: 01

**Mô phỏng:** Đóng body ô tô xuất khẩu

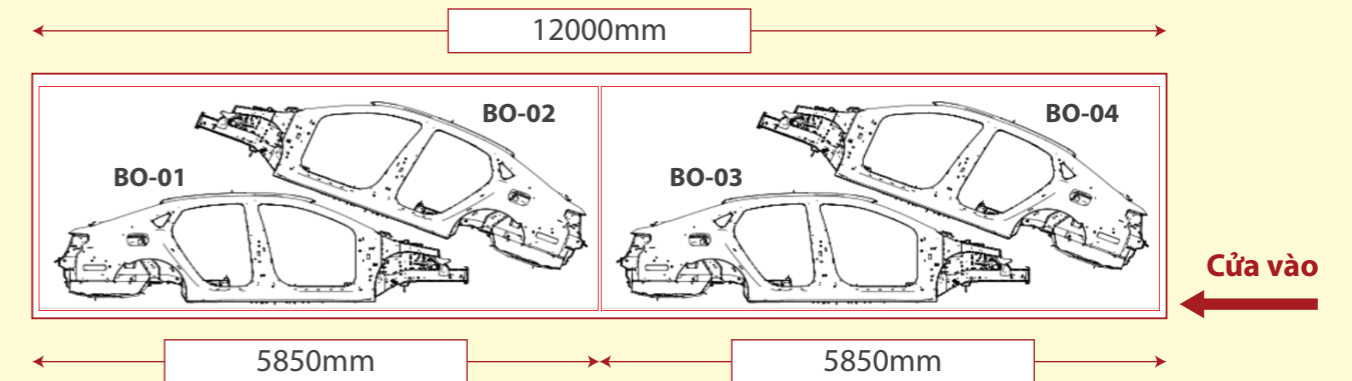

NO.	CASE NO.	DIMENSION (L*W*H) (mm)	QTY
1	BO-01	4160*2280*2500	1
2	BO-02	4800*2190*1460	1
3	BO-03	4160*2280*2500	1
4	BO-04	4800*2190*1460	1

## ĐÓNG HÀNG CONTAINER

## ĐÓNG HÀNG CONTAINER

### CONTAINER: 02

### CONTAINER: 03

**Mô phỏng:** Đóng xe máy xuất khẩu

**Mô phỏng:** Đóng Thiết bị công nghiệp

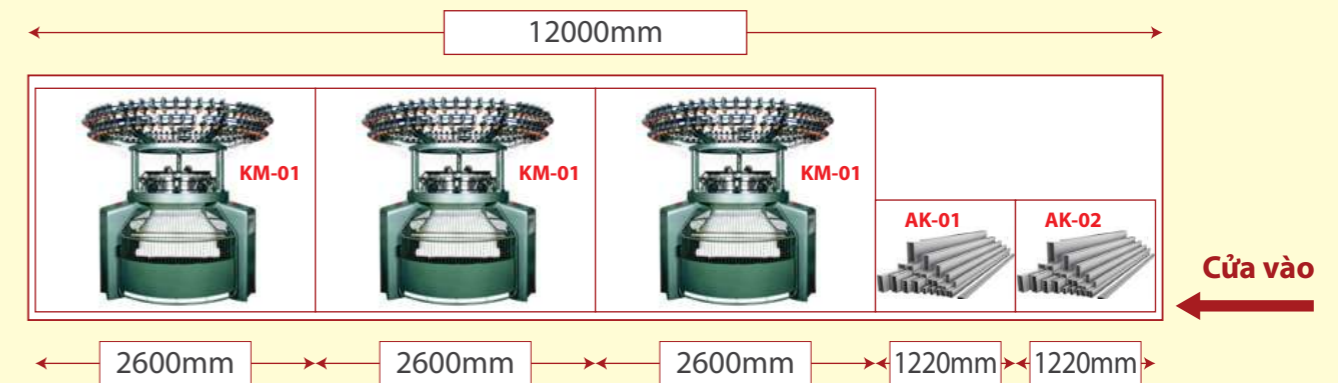

NO.	CASE NO.	DIMENSION (L*W*H) (mm)	QTY
1	A01	1980 * 2290 * 1260	4
2	A02	1980 * 2290 * 1260	4
3	A03	1980 * 2290 * 1260	4
4	A04	1980 * 2290 * 1260	4
5	A05	1980 * 2290 * 1260	4
6	A06	1980 * 2290 * 1260	4
7	A07	1980 * 2290 * 1260	4
8	A08	1980 * 2290 * 1260	4
9	A09	1980 * 2290 * 1260	4
10	A10	1980 * 2290 * 1260	4
11	A11	1980 * 2290 * 1260	3
12	A12	1980 * 2290 * 1260	2

NO.	CASE NO.	DIMENSION (L*W*H) (mm)	QTY
1	KM-01	2200 * 2600 * 2580	1
2	KM-02	2200 * 2600 * 2580	1
3	KM-03	2200 * 2600 * 2580	1
4	AK-01	2300*1220*1278	1
5	AK-02	2300*1220*1278	1

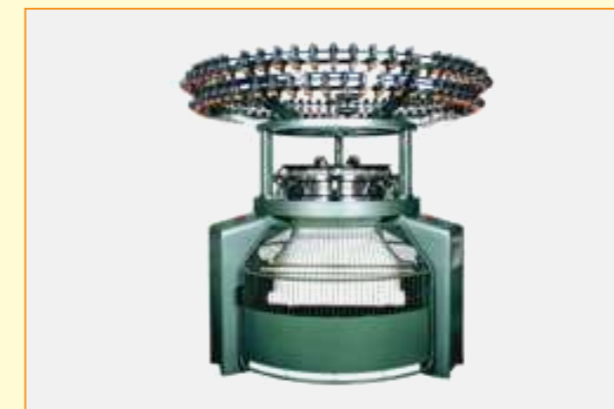

## GIẢI PHÁP ĐÓNG HÀNG BÊN NGOÀI

- Cung cấp giải pháp và thực hiện phù hợp với từng sản phẩm.
- Sử dụng vật liệu thân thiện với môi trường.
- Tối ưu diện tích với chi phí hợp lý.

### Một số sản phẩm Đóng gói



Kiện giấy



Kiện gỗ kín



Kiện gỗ hở

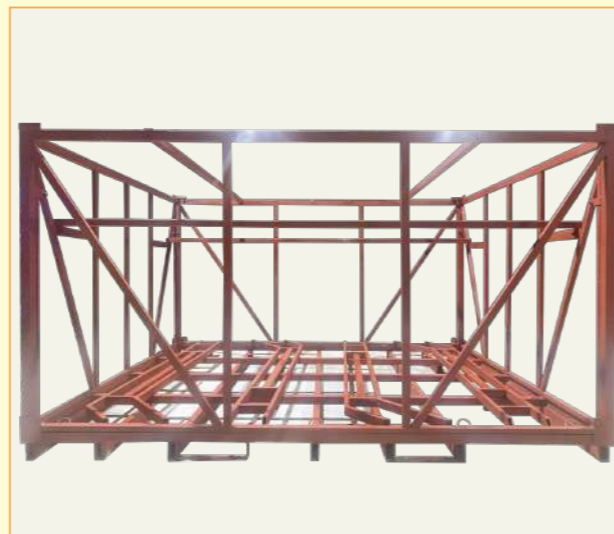

Kiện kim loại

## GIẢI PHÁP ĐÓNG HÀNG BÊN TRONG

- Tư vấn, thiết kế đưa ra giải pháp cố định.
- Giải pháp bảo quản sản phẩm (chống va đập, chống ăn mòn).
- Tối ưu không gian, đảm bảo an toàn khi vận chuyển.

### Một số sản phẩm Đóng gói



Chêm và định hình bằng giấy



Chêm và định hình bằng xốp

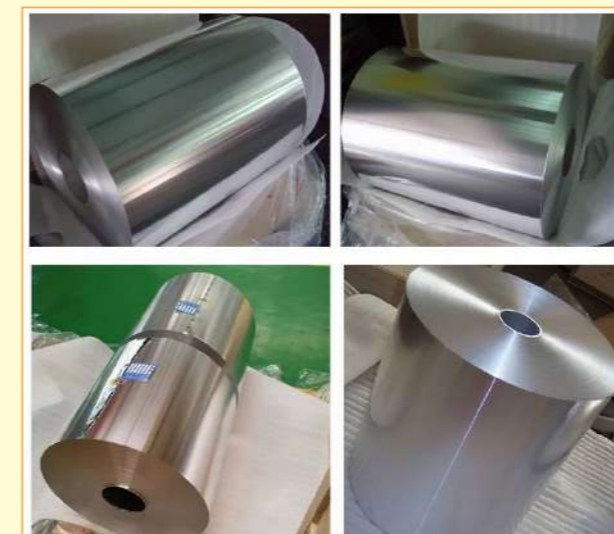

Bảo vệ chống ăn mòn



Chằng buộc trên pallet

## PALLET GỖ

- Pallet gỗ được sử dụng phổ biến nhất so với các loại pallet có chất liệu khác ở Việt Nam và trên thế giới.
- Có 90% các loại pallet trên thị trường được làm bằng gỗ.
- Việc sử dụng pallet gỗ giúp hỗ trợ quá trình sắp xếp hàng hoá, tiết kiệm diện tích không gian kho xưởng, bãi,...

### ĐẶC ĐIỂM

**Nguyên liệu:** Gỗ đã qua xử lý.

**Kích thước:** Phù hợp với nhu cầu và quy cách riêng biệt.

**Hướng nâng:** 2 hướng, 4 hướng hoặc sản xuất theo yêu cầu.

**Ưu điểm:** Giá rẻ, độ bền cao.



xe nâng tay



xe nâng điện



xe nâng động cơ



Pallet gỗ thanh  
04 hướng nâng



Pallet gỗ mặt ván  
04 hướng nâng



Pallet gỗ thanh  
02 hướng nâng

## SẢN PHẨM GỖ KHÁC



### GỖ ĐÀ

**Nguyên liệu:** Gỗ thông đã qua xử lý.

**Kích thước:** Kích thước theo yêu cầu.

**Công dụng:** Được sử dụng cho nhu cầu đóng pallet, đóng thùng gỗ, đóng kiện hàng, hoặc dùng cho việc kê chèn lót hàng hóa như sắt thép, tôn cuộn.



### GỖ THANH

**Nguyên liệu:** Gỗ thông đã qua xử lý.

**Kích thước:** Kích thước theo yêu cầu.

**Công dụng:** Được sử dụng cho nhu cầu đóng pallet, đóng thùng gỗ, đóng kiện hàng.



### VÁN GỖ

**Nguyên liệu:** Gỗ tái chế.

**Kích thước:** Kích thước theo yêu cầu.

**Ưu điểm:** Nhẹ và dễ lắp đặt, gỗ ép cung cấp khả năng chống biến dạng do trọng lượng nặng.

## THÙNG GỖ



### ĐẶC ĐIỂM

**Nguyên liệu:** Gỗ thông đã qua xử lý.

**Kích thước:** Sản xuất theo đơn đặt hàng có kích thước và quy cách riêng biệt.

**Hướng nâng:** 2 hướng hoặc 4 hướng

**Phân loại:** Thùng nắp mở mặt trên, mở hai bên, thùng đóng kín, thùng đóng hở, thùng lót ván,...

**Công dụng:** Hỗ trợ quá trình đóng gói và bảo quản hàng hoá khi vận chuyển và xuất khẩu.



## PALLET KIM LOẠI

- Chịu tải khá lớn so với các pallet khác.
- Được sử dụng tại các kho hàng, kho chứa đồ bởi khả năng lưu hàng hóa trọng lượng lớn.
- Độ bền cao.
- Giúp người dùng di chuyển hàng nhanh chóng, tiết kiệm thời gian sắp xếp hàng hóa.

### ĐẶC ĐIỂM

**Nguyên liệu:** Kim loại được phủ lớp sơn tĩnh điện hoặc lớp mạ kẽm.

**Hướng nâng:** 2 hướng, 4 hướng.

**Ưu điểm:** Chống oxy hóa, hiệu quả sử dụng lâu dài.

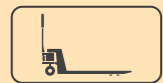

xe nâng tay



xe nâng điện



xe nâng động cơ

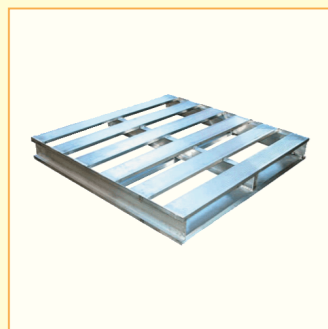

Pallet kim loại 02 hoặc 04 hướng nâng

## CÁC VẬT LIỆU THÔNG DỤNG

- **Tấm xốp dẻo PE Foam:** Chống va đập, trầy xước.
- **Nẹp V góc carton:** Tránh những tác nhân hư hại trong quá trình lưu kho.
- **Thùng carton:** Chống va chạm cơ học và tác nhân của môi trường.
- **Tấm giấy xi măng:** Chống bụi bẩn, trầy xước.
- **Giấy lót carton:** Chèn lót, lấp đầy khoảng trống trong thùng carton.
- **Chất chống ẩm:** Tránh ẩm mốc, gỉ sét.



Tấm xốp dẻo PE Foam



Nẹp v góc carton



Thùng carton



Tấm giấy xi măng



Giấy lót carton



Chất chống ẩm

## ĐẶC TÍNH VẬT LIỆU

- Có khả năng chịu lực và độ bền cao.
- Tải trọng chằng buộc lớn, bảo vệ hàng hóa tối ưu.
- Không sắc, bén, nhọn và không gây tổn hại, trầy xước hàng hóa.
- Không gỉ, chịu được axit, các điều kiện thời tiết và tia UV.
- Độ siết chặt cao, giảm sốc cho hàng hóa.
- Tái sử dụng được, không bị hạn chế về độ dài.

## CÁC LOẠI VẬT LIỆU



Màng PE



Dây đai composite



Màng xốp PE foam



Màng xốp hơi

## DỤNG CỤ CHẰNG BUỘC



Dây đai vải Polyester Splash



Dây Lashing



Dây đai thường



Bộ kẹp đai

## HÌNH ẢNH THỰC TẾ



Đóng gói máy dệt



Đóng gói máy đột dập



Đóng gói body Ô tô



Đóng gói xe máy



## THIẾT BỊ HỖ TRỢ ĐÓNG GÓI

- Nâng cao năng suất hoạt động.
- Đảm bảo chất lượng đồng đều.
- Độ chính xác cao, tiết kiệm chi phí nhân công.



Băng chuyền đóng và xếp pallet tự động



Máy quấn màng pallet



Máy đóng đai



Máy tạo đệm giấy chèn hàng



Máy đóng đai nhựa cầm tay



Kim siết đai inox

## THIẾT BỊ KIỂM SOÁT CHẤT LƯỢNG

- Kiểm soát chất lượng đóng gói.
- Phát hiện lỗi sớm trong quy trình thực hiện.
- Giám sát chất lượng sản phẩm trong toàn bộ quá trình thực hiện giúp xác định nhanh chóng phạm vi và nguồn gốc vấn đề.



Thước kẹp điện tử



Máy đo độ ẩm gỗ



Máy đo lực căng dây đai



Máy đo lực căng cáp buộc hàng



**intertek**  
Total Quality. Assured.

# GIẤY CHỨNG NHẬN

**Chứng nhận Hệ thống Quản lý của đơn vị:**

## CÔNG TY TNHH ĐÓNG GÓI & THÁO KIẾN KIỂM HÀNG THILOGI

**Địa chỉ:** Khu công nghiệp Cảng và Hậu cần Cảng Chu Lai Trường Hải, Xã Tam Hiệp, Huyện Núi Thành, Tỉnh Quảng Nam, Việt Nam

**đã được Intertek đánh giá và chứng nhận phù hợp với các yêu cầu của tiêu chuẩn:**

### ISO 9001:2015

**Phạm vi áp dụng của Hệ thống Quản lý là:**  
Dịch vụ tháo kiện, kiểm tra hàng hóa, vận chuyển, đóng gói



**Giấy Chứng Nhận số:**  
CPRJ-2022-110318 /QMS



**Ngày cấp Giấy Chứng nhận lần đầu:**  
Ngày 13 Tháng 07 Năm 2022

**Ngày Quyết định cấp Giấy Chứng nhận:**  
Ngày 13 Tháng 07 Năm 2022

**Ngày cấp:**  
Ngày 13 Tháng 07 Năm 2022

**Có hiệu lực đến ngày:**  
Ngày 12 Tháng 07 Năm 2025













**Calin Moldovean**  
President, Business Assurance

Intertek Certification Limited, 10A Victory Park, Victory Road, Derby DE24 8ZF, United Kingdom

Intertek certification Limited is a UKAS accredited body under schedule of accreditation no. 014



VỀ VIỆC BAN HÀNH GIẤY CHỨNG NHẬN NÀY, INTERTEK KHÔNG CHỊU TRÁCH NHIỆM VỚI BẤT KỲ BÊN NÀO, NGOÀI TRỪ KHÁCH HÀNG, THEO NHỮNG ĐIỀU KHOẢN ĐÃ ĐƯỢC GHI TRONG HỢP ĐỒNG CHỨNG NHẬN. GIẤY CHỨNG NHẬN NÀY CHỈ CÓ HIỆU LỰC KHI KHÁCH HÀNG CÓ DUY TRÌ HỆ THỐNG QUẢN LÝ PHÙ HỢP VỚI QUY ĐỊNH CỦA INTERTEK VỀ CHỨNG NHẬN HỆ THỐNG. HIỆU LỰC CỦA GIẤY CHỨNG NHẬN NÀY CÓ THỂ KIỂM TRA BẰNG CÁCH GỬI EMAIL ĐẾN ĐỊA CHỈ [certificate.validation@intertek.com](mailto:certificate.validation@intertek.com) HOẶC SCAN MÃ CODE Ở GÓC PHẢI BẰNG SMARTPHONE. CHỨNG NHẬN NÀY LÀ TÀI SẢN CỦA INTERTEK VÀ CỐ THỂ ĐƯỢC YÊU CẦU HOÀN TRẢ TRONG MỘT SỬ TRƯỞNG HỢP THEO QUY ĐỊNH VỀ CÔNG NHẬN VÀ CHỨNG NHẬN



### ƯU THẾ CỦA THILOPACK

- **THILOPACK** cung ứng dịch vụ đóng gói chuyên nghiệp, trọn gói từ công đoạn tiếp nhận đến thi công hoàn thiện với giải pháp tối ưu, linh hoạt, tiết kiệm chi phí.
- Hệ thống kho, nhà xưởng đạt tiêu chuẩn đáp ứng nhu cầu lưu trữ lớn.
- Đóng gói đa dạng các loại mặt hàng: siêu trường, siêu trọng, thiết bị lớn nhỏ theo tiêu chuẩn quốc tế.
- Chính sách kinh doanh linh hoạt, giải pháp tại chỗ, 24/7.
- Đối tác cung ứng dịch vụ cho các tập đoàn, thương hiệu lớn.
- Nhân sự có chuyên môn, kinh nghiệm, tư vấn và hỗ trợ hiệu quả cho khách hàng.

### KHÁCH HÀNG



ĐÓNG GÓI BODY Ô TÔ



ĐÓNG GÓI XE MÁY XUẤT KHẨU



ĐÓNG GÓI THIẾT BỊ XUẤT KHẨU SANG PHẦN LAN



**ĐÓNG GÓI LA PHÔNG**



**ĐÓNG GÓI CUỘN CHỈ XUẤT KHẨU**



**ĐÓNG GÓI MÁY ĐỘT DẬP**



**ĐÓNG GÓI MÁY DỆT**





[www.thilogi.vn](http://www.thilogi.vn)

# CÔNG TY ĐÓNG GÓI & THÁO KIỆN THILOGI

 Khu công nghiệp Cảng & hậu cần Cảng Chu Lai, Tam Hiệp, Núi Thành, Quảng Nam

 0935 263 911 (Mr. Tuấn) |  [thilogi@thaco.com.vn](mailto:thilogi@thaco.com.vn)